

EWS Einbau & Druckprüfung

mit ElectroFusionStudio-App



Konto



Protokoll



Schweißen

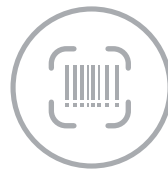

Barcode



Hochladen









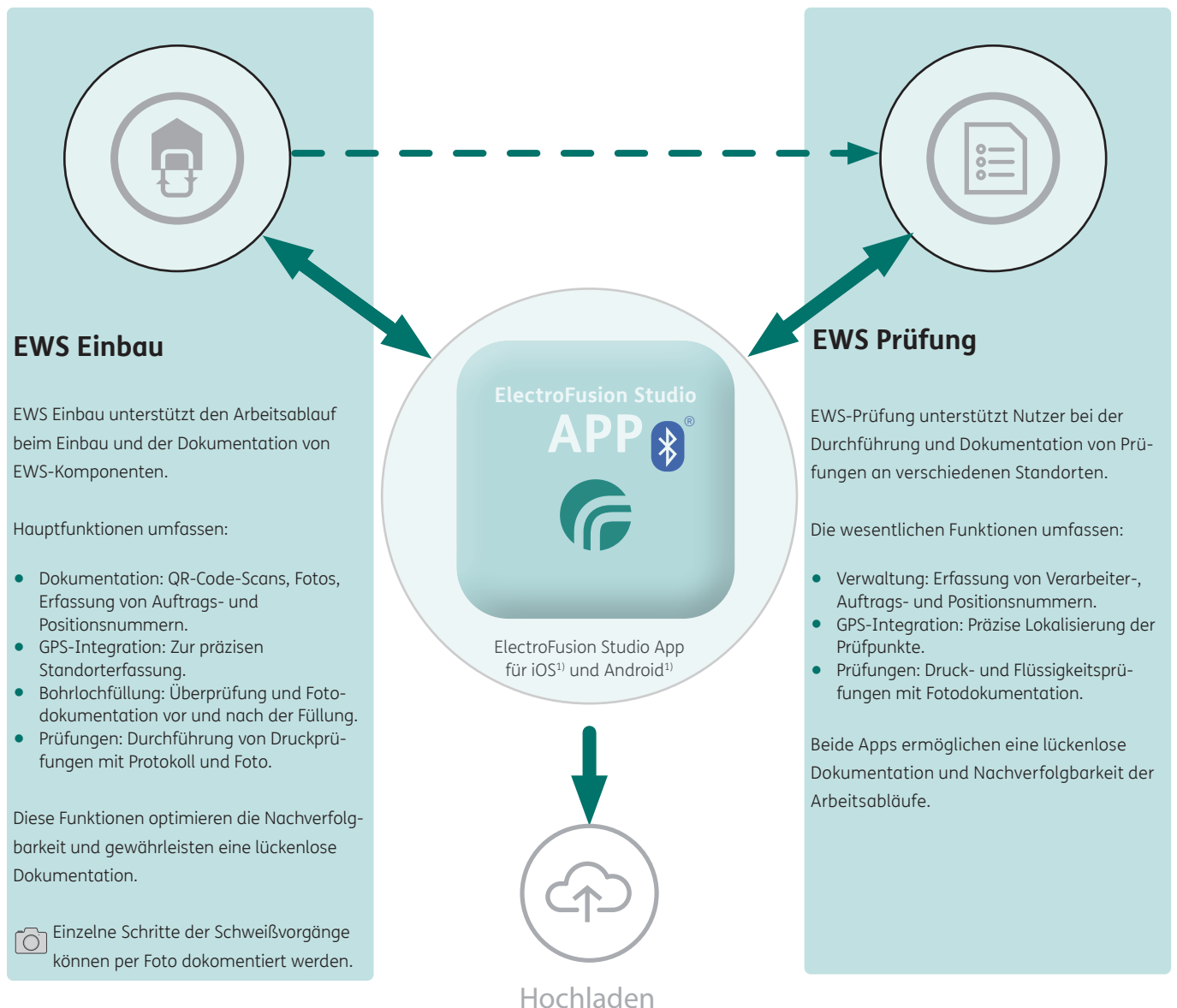







Information

Unsere neue ElectroFusion App erleichtert die Bedienung Ihres FRANK-Schweißgerätes und ermöglicht die komfortable Datenerfassung, -speicherung und -verwaltung. Alle Details eines Schweißvorgangs können, inkl. Fotos der einzelnen Arbeitsschritte und GPS-Daten, einfach und sicher in Ihrem persönlichen Benutzerkonto auftragsbezogen abgelegt werden.







Neu sind die Menüpunkte "EWS Einbau" und "EWS Prüfung". Hier können alle Daten erfasst werden, die für die Dokumentation des Erdwärmesondeneinbaus inkl. Verfüllung, sowie des Drucktests notwendig sind.















FRANK GET-System

	Seite
 	Erdwärmesonden in PE 100-RC Qualität / <i>Geothermal probe made of PE 100-RC</i> 498
	FRANK GET-X Erdwärmesonden aus PE-X / <i>Geothermal probe made of PE-X</i> 500
	Injektionsrohr/ <i>Injection pipe</i> 501
 	Rohrzusammenführung aus PE 100-RC / <i>Pipe junction made of PE 100-RC</i> 502
	Rohrzusammenführung mit E-Muffe aus PE 100-RC / <i>Pipe junction with E-coupler made of PE 100-RC</i> 502
	Verschlussstopfen / <i>Closing plug</i> 503
	Schweißhalterung für Rohrzusammenführung / <i>Welding mounting bracket for pipe junction</i> 503
	Multiweld-Schweißadapter / <i>Multiweld welding adapter</i> 503
	Abstandhalter / <i>Spacer</i> 504
	Einschubhilfe / <i>Installation tool</i> 504
	Einschubhilfe "schwere Ausfüh- rung" / <i>Installation tool "heavy design"</i> 504
	Erdwärmesonden- Abrollvorrichtung / <i>Decoiler for geothermal probes</i> 505
	Gewicht für Erdwärmesonde / <i>Weight for geothermal probe</i> 505

FRANK GET-System

	Seite
 	Trassenwarnband /Ortungsband <i>Warning tape / Location tape</i> 505
	FRANK VTP® / Vertical Thermpipe 506
	Flächenkollektorsystem / <i>Horizontal collector system</i> 507
	WET - Wärmetauscher für Gewässer <i>Heat exchanger for Lakes</i> 508
	Flow - Wärmetauscher für Fließgewässer <i>Heat exchanger for Rivers</i> 508
	PKS-THERMPIPE® 509
	Komponenten für Kalte Nahwärmenetze / <i>Components for Cold district heating networks</i> 510

FRANK GET-System

	Seite
	Übersicht Verteilerschächte / <i>Overview chamber manifolds</i> 512
	Verteilerschacht Typ WM / <i>Chamber manifold type WM</i> 514
	Verteilerschacht L-560 / <i>Chamber manifold L-560</i> 515
	Verteilerschacht 400 / <i>Chamber manifold 400</i> 516
	Verteilerschacht L-500 / L-520 <i>Chamber manifold L-500 / L-520</i> 517
	Verteilerschacht L-540 / <i>Chamber manifold L-540</i> 518
	Verteilerschacht L-625 / <i>Chamber manifold L-625</i> 519
	Verteilerschacht L-750-T / <i>Chamber manifold L-750-T</i> 520
	Verteilerschacht L-800-T / <i>Chamber manifold L-800-T</i> 521
	Verteilerschacht L-1200-T / <i>Chamber manifold L-1200-T</i> 522
	Verteilerschacht V-1200-T, V-1300-T/ <i>Chamber manifold V-1200-T, V-1300-T</i> 523
	Verteilerschacht H-1400-T, H-1500-T <i>Chamber manifold H-1400-T, H-1500-T</i> 524

FRANK GET-System

	Seite
Kundenspezifischer Verteilerschacht / <i>Customized Chamber manifold</i>	525
 Konfigurationsmöglichkeiten für die modularen Kunststoff-Soleverteiler Typ 2067 bis 2069 / <i>Combination of modular plastic brine manifold types 2067 - 2069</i> 526	526
Grundpakete für den Wärmepumpenanschluss für Typ 2067 bis 2069 / <i>Basic packages for manifold types 2067 - 2069</i> 527	527
Verteiler-Sets Typ 2067 bis 2069 / <i>Manifold sets type 2067 - 2069</i> 528	528
Anschlusssteile für die Verteiler-Sets Typ 2067 bis 2069 / <i>Couplings and accessories for manifold type 2067 - 2069</i> 529	529

FRANK GET-System

	Seite
 Multiconnect-Verteiler Typ 3090 / Multiconnect brine manifold type 3090 530	530
Kundenspezifischer Kunststoff-Soleverteiler / <i>Customized plastic brine manifold</i> 530	530
 Wanddurchführung / <i>Wall duct</i> 533	533
 FRANK BWD Boden- und Wanddurchführung / <i>FRANK bottom and wall duct</i> 531	531
 FRANK MRS / Mehrfach-Rohrdurchführungssystem 531	531
PE-Hauseinführung / <i>PE house inlet</i> 532	532
 PE-Hauseinführung, aufgeständert / <i>Through Wall Pipe Kit</i> 533	533

Erdwärmesonden in PE 100-RC Qualität



- Komplett vorgefertigte Duplex-Erdwärmesonde nach VDI 4640,
- Rohre aus PE 100-RC nach PAS 1075 für sandbettfreie Verlegung zugelassen,
- hohe Punktlastbeständigkeit,
- hohe Beständigkeit gegen Spannungsrisse,
- PE 100-RC-Rohre lassen sich wie PE 100-Rohre verlegen und schweißen,
- Überwachung der Fertigung nach den Richtlinien des SKZ,
- Rohr beschriftet als Erdwärmesondenrohr,
- Längenkennzeichnung aufsteigend, Nullpunkt am Sondenfuß,
- formgespritzter, teilbarer Sondenfuß,
- Einbau mit Abstandhalter empfohlen,
- Werkstoff mit DVGW Trinkwasser Zulassung,
- Sondenzertifikat online abrufbar,
- Einbauhinweise finden Sie auf unserer Homepage.

SDR 11

Rohr- dimension	Erdwärmesonden- länge
25 x 2,3	30 m
25 x 2,3	40 m
25 x 2,3	50 m
25 x 2,3	60 m
25 x 2,3	70 m
25 x 2,3	80 m
25 x 2,3	90 m
25 x 2,3	100 m
32 x 3,0	50 m
32 x 3,0	60 m
32 x 3,0	70 m
32 x 3,0	80 m
32 x 3,0	90 m
32 x 3,0	100 m
32 x 3,0	110 m
32 x 3,0	120 m
32 x 3,0	130 m
32 x 3,0	140 m
32 x 3,0	150 m
32 x 3,0	160 m
32 x 3,0	170 m
32 x 3,0	180 m
32 x 3,0	190 m
32 x 3,0	200 m

NEU

Gewicht [kg]	Art.-Nr. 400 ...	€/Stück
22	25 2030	588,00
29	25 2040	660,00
36	25 2050	732,00
43	25 2060	804,00
50	25 2070	876,00
56	25 2080	948,00
63	25 2090	1.020,00
71	25 2100	1.092,00
57	32 2050	669,30
68	32 2060	757,45
80	32 2070	851,45
91	32 2080	942,45
102	32 2090	1.032,10
114	32 2100	1.124,65
125	32 2110	1.217,05
136	32 2120	1.308,15
147	32 2130	1.400,65
159	32 2140	1.491,65
170	32 2150	1.584,20
181	32 2160	1.678,20
192	32 2170	1.778,40
204	32 2180	1.870,55
215	32 2190	1.965,80
226	32 2200	2.126,50

Andere Längen auf Anfrage erhältlich.

Rabattgruppe
89

FRANK GET-X Erdwärmesonden



- Werksgeschweißte Duplex-Erdwärmesonde,
- d 32 mm und d 40 mm,
- FRANK SurePEX Rohre aus peroxidisch vernetztem Polyethylen (PE-Xa),
- formgespritzter, teilbarer PE-X Sondenfuß,
- höchste Punktlastbeständigkeit – extrem kerbunempfindlich und rissresistent,
- hohe Flexibilität – ermöglicht auch bei tiefen Temperaturen einen einfachen Einbau,
- hohe thermische Belastbarkeit,
- universelle Verbindungstechnik durch Heizwendelschweißung oder Klemmverbindung,
- Längenkennzeichnung aufsteigend. Nullpunkt am Sondenfuß,
- Betriebstemperatur -20°C bis +95°C,
- Individuelles Prüfzertifikat für jede Sonde online abrufbar.

Rohr- dimension	Erdwärmesonden- länge
32 x 2,9	50 m
32 x 2,9	60 m
32 x 2,9	70 m
32 x 2,9	80 m
32 x 2,9	90 m
32 x 2,9	100 m
32 x 2,9	110 m
32 x 2,9	120 m
32 x 2,9	130 m
32 x 2,9	140 m
32 x 2,9	150 m
40 x 3,7	50 m
40 x 3,7	60 m
40 x 3,7	70 m
40 x 3,7	80 m
40 x 3,7	90 m
40 x 3,7	100 m
40 x 3,7	110 m
40 x 3,7	120 m
40 x 3,7	130 m
40 x 3,7	140 m
40 x 3,7	150 m
40 x 3,7	160 m
40 x 3,7	170 m
40 x 3,7	180 m
40 x 3,7	190 m
40 x 3,7	200 m
40 x 3,7	210 m
40 x 3,7	220 m
40 x 3,7	230 m
40 x 3,7	240 m
40 x 3,7	250 m

Gewicht [kg]	Art.-Nr. 430 ...	€/Stück
55	32 0050	1.212,30
65	32 0060	1.354,40
76	32 0070	1.525,05
87	32 0080	1.690,80
98	32 0090	1.850,20
108	32 0100	2.008,45
125	32 0110	2.167,90
130	32 0120	2.327,40
141	32 0130	2.485,60
151	32 0140	2.645,05
162	32 0150	2.803,25
86	40 0050	1.764,25
103	40 0060	2.024,60
120	40 0070	2.285,05
137	40 0080	2.545,40
154	40 0090	2.804,55
171	40 0100	3.064,95
188	40 0110	3.327,80
205	40 0120	3.588,20
222	40 0130	3.848,60
239	40 0140	4.109,00
256	40 0150	4.369,40
273	40 0160	4.629,75
290	40 0170	4.890,15
307	40 0180	5.150,55
324	40 0190	5.410,95
341	40 0200	5.672,60
358	40 0210	5.673,15
375	40 0220	6.193,40
392	40 0230	6.193,40
409	40 0240	6.716,35
426	40 0250	6.974,55

Andere Längen auf Anfrage erhältlich.

Rabattgruppe
126

Injektionsrohr für Erdwärmesonden



- Extrudiertes Rohr aus PE-HD,
- Rohr beschriftet als Injektionsrohr,
- Längenkennzeichnung aufsteigend,
- Ringbunde mit gleichem Innendurchmesser wie FRANK Erdwärmesonden,
- kurzfristig bis 25 bar (bei 20°C) belastbar, nicht für dauerhafte Druckanwendungen geeignet,
- verfügbar in den Dimensionen d 25, d 32 mm.

Rohr-dimension		Gewicht [kg]	Art.-Nr. 2076 00...	€/m	Rohr-dimension	Länge	Gewicht [kg]	Art.-Nr. 2076 00...	€/m
25 x 2,3	52 m	10	25 011052	1,45	32 x 3,0	202 m	57	32 011202	2,25
25 x 2,3	62 m	11	25 011062	1,45	32 x 3,0	212 m	60	32 011212	2,25
25 x 2,3	72 m	13	25 011072	1,45	32 x 3,0	222 m	63	32 011222	2,25
25 x 2,3	82 m	14	25 011082	1,45	32 x 3,0	232 m	65	32 011232	2,25
25 x 2,3	92 m	16	25 011092	1,45	32 x 3,0	242 m	68	32 011242	2,25
25 x 2,3	102 m	18	25 011102	1,45	32 x 3,0	252 m	71	32 011252	2,25
25 x 2,3	112 m	19	25 011112	1,45	32 x 3,0	262 m	74	32 011262	2,25
25 x 2,3	122 m	21	25 011122	1,45	32 x 3,0	272 m	77	32 011272	2,25
25 x 2,3	132 m	23	25 011132	1,45	32 x 3,0	282 m	80	32 011282	2,25
25 x 2,3	142 m	25	25 011142	1,45	32 x 3,0	292 m	82	32 011292	2,25
25 x 2,3	152 m	26	25 011152	1,45	32 x 3,0	302 m	85	32 011302	2,25
25 x 2,3	162 m	28	25 011162	1,45	32 x 3,0	312 m	88	32 011312	2,25
25 x 2,3	172 m	30	25 011172	1,45	32 x 3,0	322 m	91	32 011322	2,25
25 x 2,3	182 m	32	25 011182	1,45	32 x 3,0	332 m	94	32 011332	2,25
25 x 2,3	192 m	33	25 011192	1,45	32 x 3,0	342 m	96	32 011342	2,25
25 x 2,3	202 m	35	25 011202	1,45	32 x 3,0	352 m	99	32 011352	2,25
32 x 3,0	52 m	15	32 011052	2,25	32 x 3,0	362 m	102	32 011362	2,25
32 x 3,0	62 m	17	32 011062	2,25	32 x 3,0	372 m	105	32 011372	2,25
32 x 3,0	72 m	20	32 011072	2,25	32 x 3,0	382 m	108	32 011382	2,25
32 x 3,0	82 m	23	32 011082	2,25	32 x 3,0	392 m	111	32 011392	2,25
32 x 3,0	92 m	26	32 011092	2,25	32 x 3,0	402 m	113	32 011402	2,25
32 x 3,0	102 m	29	32 011102	2,25					
32 x 3,0	112 m	32	32 011112	2,25					
32 x 3,0	122 m	34	32 011122	2,25					
32 x 3,0	132 m	37	32 011132	2,25					
32 x 3,0	142 m	40	32 011142	2,25					
32 x 3,0	152 m	43	32 011152	2,25					
32 x 3,0	162 m	46	32 011162	2,25					
32 x 3,0	172 m	49	32 011172	2,25					
32 x 3,0	182 m	51	32 011182	2,25					
32 x 3,0	192 m	54	32 011192	2,25					

Rabattgruppe objektbezogen

Andere Längen und Dimensionen auf Anfrage erhältlich.

Zubehör für Erdwärmesonden



Rohrzusammenführung

- Zum Anschließen einer Duplex-Erdwärmesonde an die Wärmepumpe,
- bei Sondenfeldern können die einzelnen Sonden so zusammengeführt werden, dass die komplette Sonde mit einem Absperrorgan geschlossen werden kann,
- strömungsoptimierte Geometrie mit vollem Durchflußquerschnitt,
- Überwachung der Fertigung nach den Richtlinien des SKZ Würzburg,
- Werkstoff: PE 100-RC.

Dimension	Baulänge [mm]
25 x 25 x 32	ca. 150
32 x 32 x 40	ca. 170
40 x 40 x 50	ca. 200

Art.-Nr. 400 ...	€/Stück
25 2003	35,95
32 2003	38,85
40 2003	44,15

Rabattgruppe
117



Rohrzusammenführung mit E-Muffe

- Zum Anschließen einer Duplex-Erdwärmesonde an die Wärmepumpe,
- bei Sondenfeldern können die einzelnen Sonden so zusammengeführt werden, dass die komplette Sonde mit einem Absperrorgan geschlossen werden kann,
- strömungsoptimierte Geometrie mit vollem Durchflußquerschnitt,
- Überwachung der Fertigung nach den Richtlinien des SKZ Würzburg,
- Werkstoff: PE 100-RC,
- Rohrzusammenführung als Einheit mit E-Muffe,
- E-Muffe bei Bedarf abnehmbar.

Dimension	Baulänge [mm]	E-Muffe (Menge)
25 x 25 x 32	ca. 191	2
25 x 25 x 32	ca. 236	3
32 x 32 x 40	ca. 215	2
32 x 32 x 40	ca. 265	3
40 x 40 x 50	ca. 250	2
40 x 40 x 50	ca. 300	3

Art.-Nr. 400 ...	€/Stück
25 2023	60,05
25 2033	78,20
32 2023	65,50
32 2033	79,45
40 2023	86,80
40 2033	107,10

Rabattgruppe
117



Rohrzusammenführung d63

NEU

- Zum Anschließen einer Duplex-Erdwärmesonde an die Wärmepumpe,
- bei Sondenfeldern können die einzelnen Sonden so zusammengeführt werden, dass die komplette Sonde mit einem Absperrorgan geschlossen werden kann,
- strömungsoptimierte Geometrie mit vollem Durchflußquerschnitt,
- Überwachung der Fertigung nach den Richtlinien des SKZ Würzburg,
- Werkstoff: PE 100-RC.

Dimension	Baulänge [mm]
50 x 50 x 63	ca. 220

Art.-Nr. 400 ...	€/Stück
50 2003	225,00

Rabattgruppe
117



Erdwärmesonden-Verschlussstopfen

- Zum sicheren Verschließen der Erdwärmesonde nach dem Durchfluß-/ Drucktest bzw. Verpressen,
- manipulationssicherer Verschluss,
- kein Spezialwerkzeug erforderlich,
- für Druckanwendungen nicht geeignet.
- Farbe: Grün

für Rohr d....[mm]
32 x 3,0
40 x 3,7
40 x 4,5

Art.-Nr. 400 ...	€/Stück
32 0030	2,75
40 0030	3,05
40 0031	3,05

Rabattgruppe
117

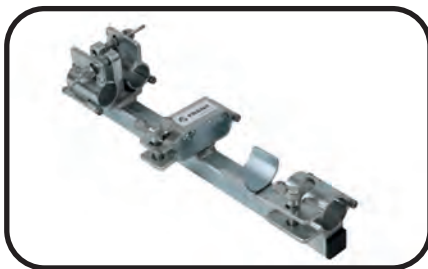

Schweißhalterung für Rohrzusammenführung

- Robuste Schweißhalterung für Rohrzusammenführungen 32-32-40 oder 40-40-50,
- ermöglicht spannungsfreie Schweißung entsprechend den DVS-Richtlinien,
- sichere Fixierung der Rohre und der Rohrzusammenführung,
- Schnellspannung mit Bügel und Flügelmutter.

für Dimension	Baulänge [mm]
32-32-40	450
40-40-50	490

Art.-Nr. 400 ...	€/Stück
32 0024	824,60
40 0024	876,75

Rabattgruppe
124

NEU

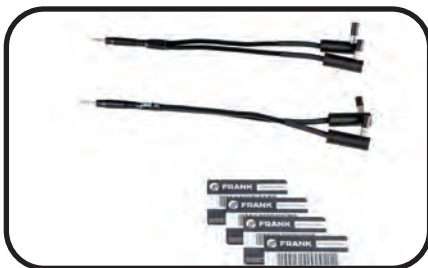

Multiweld Schweißadapter

- Parallelschweißung von zwei Muffen einer Rohrzusammenführung
- Geprüft und freigegeben für AGRU Schweißmuffen,
- Passend für alle Heizwendelschweißgeräte aus dem FRANK Portfolio
- Lieferumfang • 2 St. Y-Adapterkabel • Schweißkarten mit Schweißcode für Dimensionen: d25 SDR11, d32 SDR11, d40 SDR11, d50 SDR11.

Bezeichnung
Multiweld-Schweißadapter-Set

Art.-Nr. 600 ...	€/Stück
87 1526	289,00

Zubehör für Erdwärmesonden



Abstandhalter für Sondenrohre

- Zum Fixieren der Sondenrohre,
- verhindert ein „Aneinanderliegen“ der Sondenrohre,
- mittlere Öffnung passend für Injektionsrohr,
- Werkstoff: PE.

Dimension	mittlere Öffnung [mm]
32	ca. 45
40	ca. 50
40-Single	

Art.-Nr. 400 ...	€/Stück
32 0002	5,55
40 0002	6,35
40 0042	3,35

Rabattgruppe
117



Einschub- bzw. Einzugshilfe für Erdwärmesonden

- Einschubhilfe für Erdwärmesonden d 25, d 32, d40 und d 50,
- mit Bohrungen zum Anhängen von Gewichten an den Sondenfuß,
- Zentrierhülse und Anschlag für Schubgestänge 3/4",
- Befestigung der Gewichte pendelnd oder starr möglich,
- Werkstoff: Stahl.

Bezeichnung	Baulänge [mm]
Für Sonden PE 100-RC d25 - d40	215
Für GET-X-Sonden	235
Für Sonden PE 100-RC d50	300

Art.-Nr. 400 ...	€/Stück
32 0029	16,25
32 0039	20,50
32 0069	26,90

Rabattgruppe
117



Einschub- bzw. Einzugshilfe "Schwere Ausführung" für Erdwärmesonden PE-100-RC

- Einschubhilfe in verstärkter Ausführung für Erdwärmesonden d 32 und d 40,
- mit Bohrungen zum Anhängen von Gewichten an den Sondenfuß,
- Zentriermutter M16,
- Befestigung der Gewichte pendelnd oder starr möglich,
- Werkstoff: Stahl.

Bezeichnung	Baulänge [mm]
Für EWS d32	ca. 355
Für EWS d40	ca. 355

Art.-Nr. 400 ...	€/Stück
32 0049	115,40
32 0059	117,45

Rabattgruppe
117

Zubehör für Erdwärmesonden



Erdwärmesonden-Abrollvorrichtung

- Zur Aufnahme von FRANK EWS d 32 und d 40, Längen 50 m bis 300 m,
- Stahl verzinkt,
- Grundgestell mit zwei Kranösen,
- Kerndurchmesser verstellbar von 680 - 1000 mm,
- Durchmesser Rad 1800 mm,
- Aufnahmebreite verstellbar von 700 - 1700 mm,
- Gesamtbreite 2000 mm,
- Gewicht 75 kg.

Bezeichnung

FRANK EWS-Abrollvorrichtung

Art.-Nr.
400 ...

32 0020

€/Stück

2.750,00

Rabattgruppe
124



Gewicht zum Einbringen von Erdwärmesonden

- Zum Beschweren von Erdwärmesonden, um dem Auftrieb im Bohrloch entgegen zu wirken,
- mit Schraubenanschluss Innensechskant M8 zum Verbinden an die Einzugshilfe,
- Gewichte sind pendelnd oder starr an der Sonde zu befestigen,
- Werkstoff: Stahl.

Dimension d x Länge [mm]	Gewicht [kg]	Anzahl Gewichte pro Palette [Stück]
Preise bei Abnahme von kompletten Paletten		
80 x 680	ca. 25,0	40
80 x 1040	ca. 40,0	25

Preise bei Abnahme von kompletten Paletten

80 x 680 ca. 25,0 40

80 x 1040 ca. 40,0 25

Art.-Nr.
400 ...

auf
Anfrage

€/Stück

auf
Anfrage

Dimension d x Länge [mm]	Gewicht [kg]	Anzahl Gewichte [Stück]
Preise bei Einzelabnahme		
80 x 680	ca. 25,0	1
80 x 1040	ca. 40,0	1

Preise bei Einzelabnahme

80 x 680 ca. 25,0 1

80 x 1040 ca. 40,0 1

Art.-Nr.
400 ...

40 0005

25 0005

€/Stück

214,40

311,55

Rabattgruppe
117



Trassenwarnband/ Ortungsband **NEU**

- Trassenwarnband/ Ortungsband grün „Achtung Erdwärmeleitung! Caution Geothermal Pipe!“ + FRANK-Logo,
- Material PE-LD, alterungs- und kältebeständig, dauerhaft lesbar,
 - Trassenwarnband 1-lagig
 - Ortungsband 2-lagig inkl. 2 Stahldrähten nichtrostend (Sinusform),
- Abmaße: Dicke 0,15 mm, Breite 40 mm, Länge 250 m,
- Vorbeugen von kostenintensiven Beschädigungen der Anbindeleitungen,
- erleichtertes Auffinden von Anbindeleitungen und Rohren,
- Identifikation des zu schützenden Rohres.
- große Warnwirkung.

Bezeichnung

Trassenwarnband

Ortungsband mit 2 Stahldrähten

Art.-Nr.
400 ...

32 0007

32 0037

€/Stück

22,75

57,50

Rabattgruppe
117

FRANK VTP® / Vertical Thermpipe



- Die energetisch sinnvolle Lösung bei Bohrtiefenbegrenzung,
 - ideal einsetzbar bei hohem Grundwasserspiegel,
 - hohe Entzugsleistung in Gebieten mit Grundwasserströmung,
 - zeitsparendes Einbringen mittels Hohlschneckenbohrer oder herkömmlichen Schneckenbohrern und Schutzrohr,
 - komplett vorgefertigtes Element, kann ohne Vorbereitung direkt eingebaut werden,
 - geringer Bohrdurchmesser erforderlich,
 - fixierter Rohrabstand des Wärmeträgerrohres,
 - innenliegende Rücklaufleitung,
 - sicherer Anschluss der Anbindeleitung mittels Schweißverbindungen,
 - druckgeprüft mit Prüfzeugnis,
 - Einbaulänge 6 m, 9 m und 12 m, andere Längen auf Anfrage,
 - Auslegungshilfe unter www.frank-gmbh.de.
-
- Optional als Brunnen ausbaubar,
 - Optional zur Versickerung von Regenwasser nutzbar.



Einbringen des VTP® in das Bohrloch mit Hohlschneckenbohrer

Typ	Aussen-durchmesser (mm)	Einbaulänge [m]	Medienrohr d [mm]
VTP 260	260	6	25
VTP 260	260	9	25
VTP 260	260	12	25
VTP 360	360	6	32
VTP 360	360	9	32
VTP 360	360	12	32

Art.-Nr. 400 ...	€/Stück
200256	779,65
200259	890,70
200257	967,05
280326	955,50
280329	1.186,85
280327	1.314,05

Rabattgruppe
61

Flächenkollektorsystem



- Das Komplett-Set mit Verteilerschacht, Kollektorrohr und Anschlusssteilen,
- einfacher Anschluss der Kollektorkreise mit Heizwendelmuffen,
- platzsparender Verteilerschacht für die Wandmontage (s. Seite 12),
- verriegelbarer Schachtdeckel mit Dichtung,
- komplett vormontierter Verteiler mit Absperr- und Regulierventilen,
- Vor- und Rücklaufstamm mit Füll- und Entlüftungsarmaturen,
- sichere Anbindung der Kollektorkreise durch Schweißen mit Heizwendelformteilen,
- Auslegungshilfe unter www.frank-gmbh.de.

Als Zubehör für die Wanddurchführung erhältlich:
 Ringraumdichtungen oder FRANK Mauerkragen.

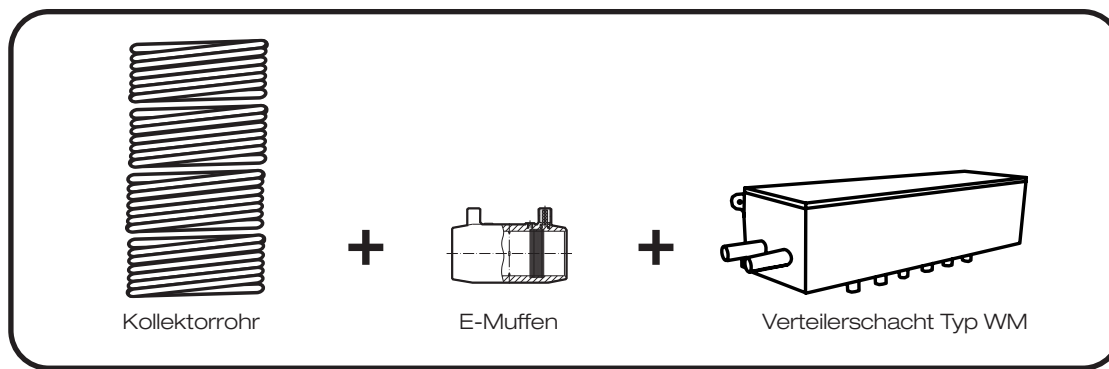

Set-Nr.	Anzahl Kreise (Ringbunde) Stück	Länge Kollektorrohr pro Ringbund [m]	Medienrohr d [mm]	Anschluss Wärmepumpe d [mm]
1	3	100	32	40
2	4	100	32	40
3	5	100	32	40
4	6	100	32	40
5	7	100	32	40
6	8	100	32	40

Art.-Nr. 402 ...	€/Stück
3285 307	1.432,90
3285 407	1.715,70
3285 507	1.975,15
3285 607	2.270,85
3285 707	2.566,55
3285 807	2.864,55

Rabattgruppe
118

FRANK WET / Wasserwärmetauscher



- Kompakter Wasserwärmetauscher für die Energiegewinnung aus Gewässern,
- zum Heizen und Kühlen von Gebäuden,
- unterschiedliche Leistungsgrößen,
- hoher Wirkungsgrad,
- komplett aus Werkstoff PE,
- keine metallischen Bauteile – keine Korrosion,
- keine beweglichen Teile – kein Verschleiß,
- stabiles Schutzgehäuse mit Befestigungspunkten zur Verankerung,
- einfache Installation und Handhabung durch geringes Gewicht,
- sicherer Anschluss mit Schweißverbindungen.

Bei größerem Leistungsbedarf können mehrere Einheiten parallel angeschlossen werden.

Bezeichnung	Leistung ca. ¹⁾ [kW]	Maße Ø x h [mm]	Anschluss ²⁾ [mm]	Richtung Anschlussstutzen	Art.-Nr. 400	€/Stück
FRANK WET Typ 1	3-6	1220 x 600	PE 100 Schweißstutzen d 40 mm	oben	1010 11	6.135,00
				unten		
FRANK WET Typ 2	7-10	1220 x 900	PE 100 Schweißstutzen d 40 mm	oben	1010 12	9.089,00
				unten		
FRANK WET Typ 3	11-13	1220 x 1200	PE 100 Schweißstutzen d 40 mm	oben	1010 13	11.930,00
				unten		

1) Mögliche Entzugsleistung abhängig von der Wassertemperatur

2) Anschluss wahlweise unten oder oben

Rabattgruppe
124

FRANK FLOW / Wasserwärmetauscher für Fließgewässer



- Kompakter Wasserwärmetauscher für die Energiegewinnung aus Flüssen und Bächen,
- zum Heizen und Kühlen von Gebäuden,
- hoher Wirkungsgrad,
- komplett aus Werkstoff PE,
- keine metallischen Bauteile – keine Korrosion,
- keine beweglichen Teile – kein Verschleiß,
- stabiles Schutzgehäuse mit Befestigungspunkten zur Verankerung,
- einfache Installation und Handhabung durch geringes Gewicht,
- sicherer Anschluss mit Schweißverbindungen.

Bei größerem Leistungsbedarf können mehrere Einheiten parallel angeschlossen werden.

Bezeichnung	Leistung ca. ¹⁾ [kW]	Maße l x b x h [mm]	Anschluss [mm]	Richtung Anschlussstutzen	Art.-Nr. 400	€/Stück
FRANK FLOW	3-6	2100 x 595 x 725	PE 100 Schweißstutzen d 40 mm	oben	1010 31	4.290,00

1) Mögliche Entzugsleistung abhängig von der Wassertemperatur

Rabattgruppe
124

PKS-THERMPIPE®: Wärmegewinnung aus Erdreich und Abwasser



- Nutzung der Energiepotenziale aus dem Boden und der Kanalisation,
- zuverlässige Lösung auf Basis bewährter PKS®-Wickelrohre,
- Energieentzug aus der gesamten Rohrleitungszone macht das System unabhängig von den Tagesganglinien des Abwassers,
- glatte Rohrinnefläche, thermische Nutzung ohne Einbauten im Gerinne,
- einfache Zusammenfassung der Solekreise über FRANK Verteilerschächte aus PE,
- Schweißverbindung der THERMPIPE-Rohre alternativ mit Elektroschweißmuffe oder Extrusionsschweißmuffe und Spitzende,
- thermische und statische Dimensionierung erfolgt projektbezogen.



Parallele Verlegung der Anbindeleitungen im Bereich des Einstiegschachtes

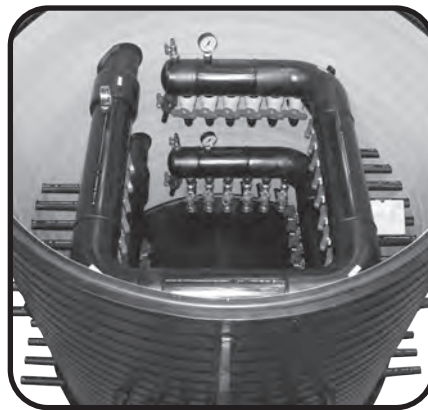

Verteilerschacht für die Anbindung der Solekreise



Einfacher Anschluss der Anbindeleitungen mit Heizwendelschweißmuffe

Bezeichnung	Rohrdimension [mm]	Baulänge [m]
Druckrohr-THERMPIPE®	DN 200 bis DN 400*	3 bis 6 m
PKS-THERMPIPE®	DN 500 bis DN 1600*	3 bis 6 m

NEU

*andere Rohrdimensionen auf Anfrage

Art.-Nr.	€/Stück
	auf Anfrage



FRANK Komponenten für kalte Nahwärmenetze

Die FRANK Komponenten für kalte Nahwärmenetze sind an die spezifischen Anforderungen moderner Netze angepasst.

Bei der individuellen Beheizung von Einzelgebäuden hat jede Wärmepumpe ihre eigene Wärmequelle. Immer weiter verbreitet ist die wirtschaftliche Lösung, Wärmepumpen auch in Nahwärmenetzen zur Versorgung ganzer Quartiere und Siedlungen einzusetzen.

Dabei wird die aus einer oder mehreren Quellen gewonnene Energie in einem Wärmenetz zu den umliegenden Gebäuden verteilt. So kann z.B. auch in eng bebauten Siedlungen Erdwärme genutzt werden, ohne auf jedem einzelnen Grundstück eine Wärmequelle erschließen zu müssen.

Beim klassischen Nahwärmenetz erfolgt die Wärmeerzeugung durch eine zentrale Wärmepumpe und anschließend wird die Wärme auf hohem Temperaturniveau zu den einzelnen Gebäuden verteilt.

Im Unterschied dazu wird in einem kalten Nahwärmenetz die gewonnene Erdwärme mit niedrigem Temperaturniveau in dem gesamten Netz verteilt und erst in den Gebäuden durch eine Wärmepumpe auf die benötigte Heizungstemperatur gebracht. Durch die niedrigen Temperaturen im Netz werden Wärmeverluste vermieden. Die Rohrleitung des Netzes trägt bei diesem Aufbau sogar noch deutlich zum Wärmegewinn bei.

FRANK Komponenten für kalte Nahwärmenetze sind an die spezifischen Anforderungen moderner Netze angepasst:

- Erdwärmesonden und Kollektoren für die Versorgung ganzer Baugebiete mit nachhaltiger Wärmeenergie,
 - werksgefertigte Verteilerschächte für den Anschluss von Sondenfeldern und Agrothermiekollektoren,
 - für jeden Abschnitt des Netzes der passende Schacht: Revisionschächte, Entlüfterschächte, Hausanschlusschächte und Sammelschächte,
 - PE-Verteiler für Pumpstationen und Heizzentralen,
 - Rohrleitungen und Verbindungskomponenten für einen sicheren und wirtschaftlichen Betrieb.
- Informationen zu Thermiline-Rohren und PE-100 Kugelhähnen finden Sie im Kapitel "PE".

Fragen Sie uns.



Übergeordneter Haupt-Verteilerschacht

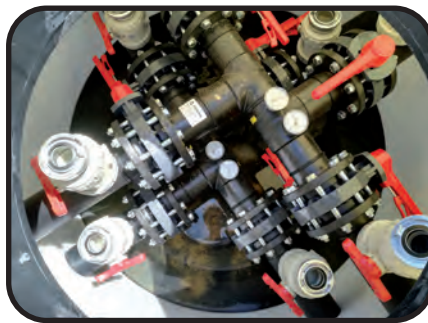

Revisionschacht



Verteilerschacht mit Mikroblasenabscheider

Bezeichnung	Dimensionen [mm]
Revisionschacht	Rohre d90 - d250
Entlüfterschacht	Rohre d90 - d250
Hausanschlusschacht	Rohre d40 - d90
Erdwärmesonden-Verteilerschacht	10 - 200 Kreise
Agrothermie-Verteilerschacht	6-40 Kreise



Art.-Nr.	€/Stück
auftragsbezogen	auf Anfrage

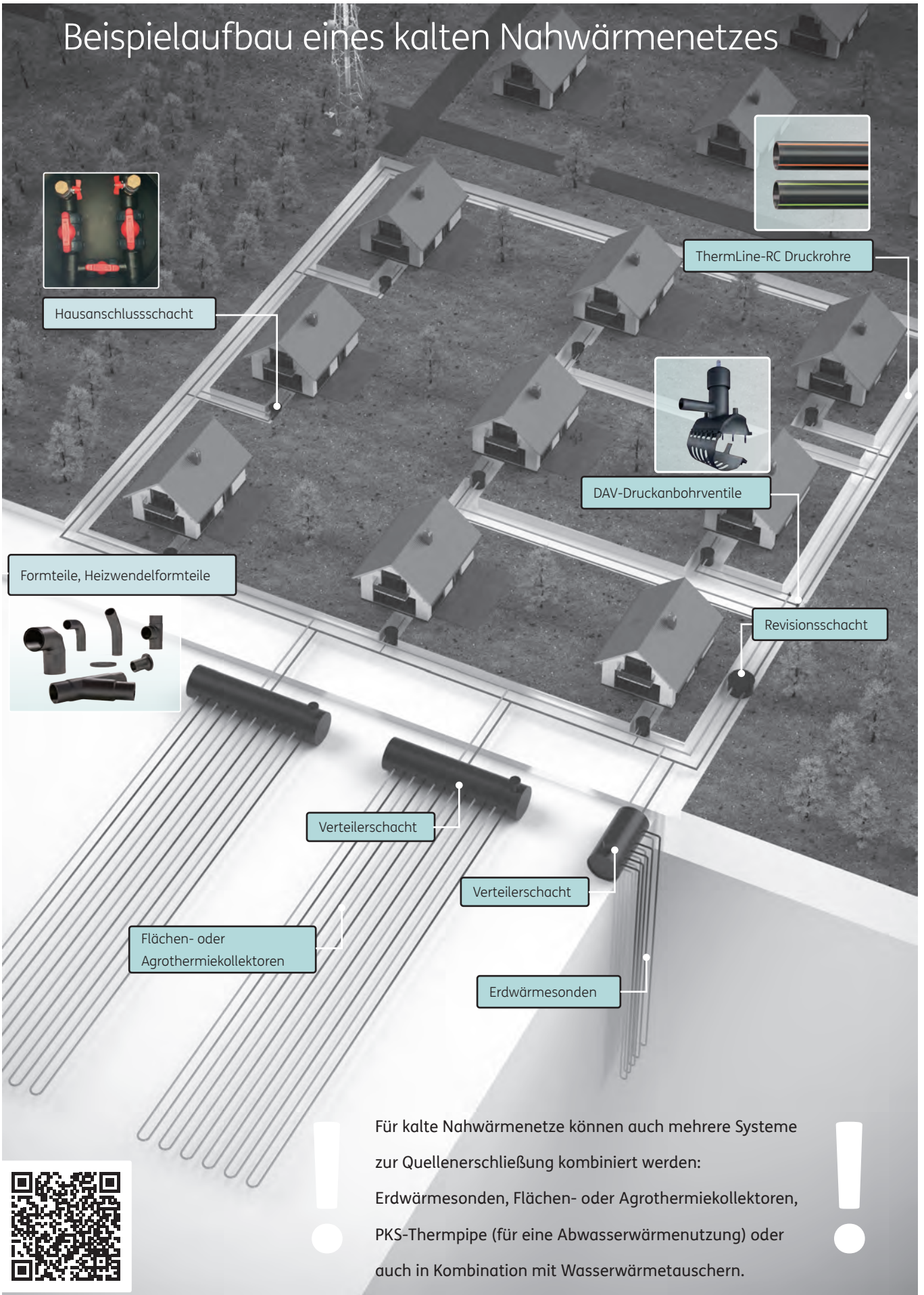



Beispielaufbau eines kalten Nahwärmenetzes

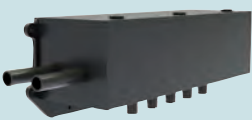
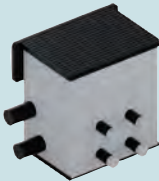

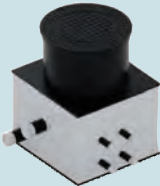
Für kalte Nahwärmenetze können auch mehrere Systeme zur Quellenerschließung kombiniert werden: Erdwärmesonden, Flächen- oder Agrothermiekollektoren, PKS-ThermPIPE (für eine Abwasserwärmenutzung) oder auch in Kombination mit Wasserwärmetauschern.

Übersicht Verteilerschächte

		Wandmontage		Baureihe 400	Baureihe 500
					
Typ		WM	L-560*	R-400 S-400	L-500* L-520*
Kreisanzahl		2-8	2-6	2-6	2-12 / 2-8
Abmessungen (mm)	Durchmesser / L x B	600-1200 x 230	500-750 x 360	400	500 x 500 / 650
	Höhe	275	500	650	650
Schacht-abdeckung	Lastklasse	-	-	A 15	A 15
	Teleskopierbare Abdeckung	-	-	○	○
Option Strangreguliventil		-	○	-	○
Einbau in Bodenplatte		-	-	-	-



		Teleskopierbare Schächte			
					
Typ		L-1200-T* L-1400-T	V-1200-T* V-1300-T*	H-1400-T*	H-1500-T*
Kreisanzahl		2-16 2-20	2-16 11-24	11-32	33-40
Abmessungen (mm)	Durchmesser	1150/ 1400	1150	1400	1500
	Höhe (abh. von Kreisanzahl)	1350 - 1500/ 1600 - 1750	1350 - 1600	1600-1750	1700 - 1850
Schacht-abdeckung	Lastklasse	A 35 / B 125 / D 400	A 35 / B 125 / D 400	A 35 / B 125 / D 400	A 35 / B 125 / D 400
	Teleskopierbare Abdeckung	●	●	●	●
Option Strangreguliventil		○	○ bis 16 Kreise	○	○
mit prüffähiger statischer Berechnung (bis SLW 60)		-	-	-	-

● = Serie ○ = Option

* = CAD/ BIM Daten via Homepage verfügbar

Details zu Ausstattung und Abmessungen finden Sie in den jeweiligen Produktinformationen der Verteilerschächte

Baureihe 500	Baureihe 600	Teleskopierbare Kompaktschächte	
			
L-540*	L-625	L-750-T*	L-800-T*
2-6	2-4	2-10	4-12
500 x 500 / 650	625	750	738x803/873
650	835	850-1000	850-1000
A 15	200 kg	A 35 / B 125 / D 400	A 35 / B 125 / D 400
○	-	●	●
○	-	○	○
-	-	○	○

Hochbelastbare Wickelrohrschächte			
			
L-1200-WR	H-1500-WR*	H-1800-WR	U-Boot
2-16	12-40	41-52	4-200
1200	1500	1800	1800 - 2200
1860	1850	2160	2000 - 2800
D 400	D 400	D400	A 35 / B 125 / D 400
-	-	-	○
○	○	○	○
●	●	●	●

Verteilerschacht Typ WM



- Kompakter Verteilerschacht für Erdwärmesonden, Flächenkollektoren oder Energiekörbe,
- platzsparende Wandmontage,
- Schacht komplett aus PE,
- Wärmepumpenanschluss mit Schweißstutzen d 40, SDR 11, linksseitig,
- alle Anschlüsse mit PE 100 Schweißstutzen,
- Kreisanschlussstutzen geschweißt durch den Schachtboden geführt,
- Absperrventile im Vorlauf- und Rücklaufstamm,
- Durchflussmesser mit Regulierventil im Vorlauf,
- Verteilerstämme mit 1/2" Füll- und Entleerungshahn,
- klappbarer und verriegelbarer Schachtdeckel mit Dichtung,
- Verteiler dichtheitsgeprüft,
- max. empf. Volumenstrom 7,7 m³/h.

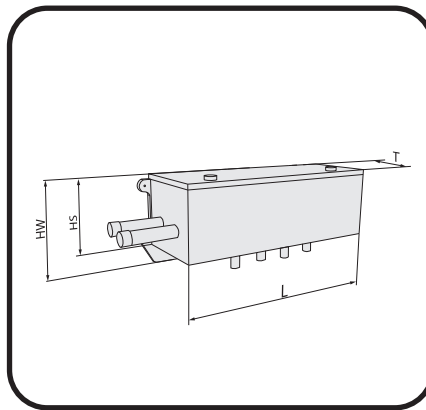

Verteilerschacht Typ WM mit Durchflussmesser

Kreise	Kreisanschluss [mm]	Durchflussmesser	Länge L [mm]	Tiefe T [mm]	Höhe Schacht HS / Wandplatte HW [mm]
2	32	4-20 l/min	591	270	230 / 295
3	32	4-20 l/min	692	270	230 / 295
4	32	4-20 l/min	793	270	230 / 295
5	32	4-20 l/min	894	270	230 / 295
6	32	4-20 l/min	995	270	230 / 295
7	32	4-20 l/min	1096	270	230 / 295
8	32	4-20 l/min	1197	270	230 / 295
2	32	7-32 l/min	591	270	230 / 295
3	32	7-32 l/min	692	270	230 / 295
4	32	7-32 l/min	793	270	230 / 295
5	32	7-32 l/min	894	270	230 / 295
6	32	7-32 l/min	995	270	230 / 295

Art.-Nr. 400 ...	€/Stück
32 85207	762,80
32 85307	843,55
32 85407	953,85
32 85507	1.034,50
32 85607	1.143,70
32 85707	1.253,95
32 85807	1.333,50
32 84207	762,80
32 84307	843,55
32 84407	953,85
32 84507	1.034,50
32 84607	1.143,65

Rabattgruppe
118

Verteilerschacht Typ L-560

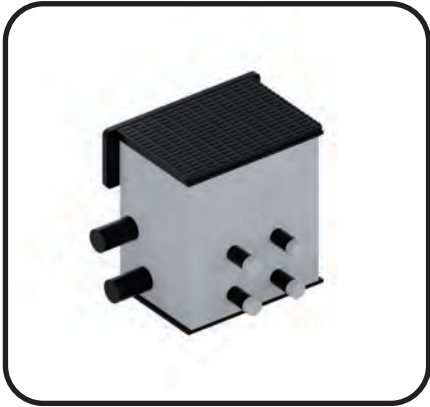

- Platzsparender, kompakter Verteilerschacht für die Wandmontage,
- mit waagrecht angeordnetem Verteiler/Sammler, Wärmepumpenanschluss d 75 mm, beidseitig
- Vorlauf mit PVC Kugelhahn,
- Rücklauf mit Durchflussmesser 5-42 l/min, regulierbar,
- Verteilerstamm mit 1" Füll- und Entlüftungsarmatur,
- alle Armaturen radial ausbaubar,
- alle Rohrdurchführungen an der Schachtwand angeschweisst,
- Verteiler mit Druckprüfzeugnis,
- Kunststoff Schachtabdeckung, tagwasserdicht, verriegelbar.

Für den Einbau bei anstehendem Wasser und für höhere statische Belastungen ist eine gesonderte Auslegung erforderlich.

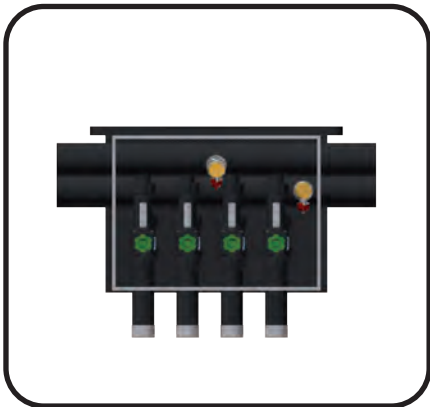

Typ L-560



Typ L-560

Kreise	Kreisanschluss* [mm]	Wärmepumpenanschluss* [mm]	Länge [mm]	Breite [mm]	Höhe [mm]
2	d 40	d 75	500	360	540
3	d 40	d 75	500	360	540
4	d 40	d 75	650	360	540
5	d 40	d 75	650	360	540
6	d 40	d 75	750	360	540

* Andere Durchmesser auf Anfrage

Art.-Nr. 400408...	€/Stück
02057 311	1.209,25
03057 311	1.419,45
04057 311	1.627,50
05057 311	1.876,70
06057 311	2.086,90

Rabattgruppe 118

Verteilerschacht Typ R-400 / S-400



Typ R 400: 2-4 Kreise

- Platzsparender, kompakter Verteilerschacht mit senkrecht angeordnetem Verteiler/Sammler,
- Schachtdurchmesser nur 400 mm,
- Kreisanschlüsse d 40 mm,
- Vorlauf mit PVC Kugelhahn,
- Rücklauf mit Durchflussmesser 5-42 l/min, regulierbar,
- Verteilerstamm mit 1" Füll- und Entlüftungsarmatur,
- alle Armaturen radial ausbaubar,
- alle Rohrdurchführungen an der Schachtwand angeschweisst,
- Verteiler mit Druckprüfzeugnis,
- Kunststoff Schachtabdeckung, tagwasserdicht, verriegelbar,
- Klasse A 15 nach DIN EN 124 /DIN 1229.

Für den Einbau bei anstehendem Wasser und für höhere statische Belastungen ist eine gesonderte Auslegung erforderlich.

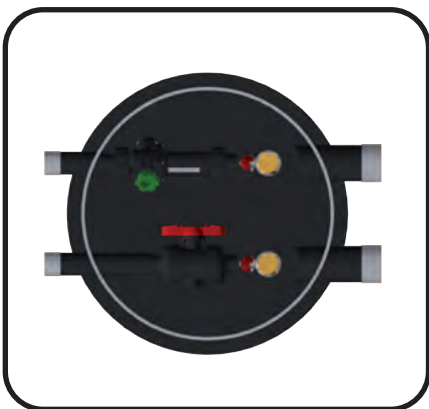

Typ R 400: 2-4 Kreise



Typ S 400: 5-6 Kreise

Kreise	Typ	Kreisanschluß [mm]	Schachthöhe [mm]	Wärmepumpenanschluß [mm]	Schachtdurchmesser [mm]
2	R-400	d 40	650	d 63	440
3	R-400	d 40	650	d 63	440
4	R-400	d 40	650	d 63	440
5	S-400	d 40	650	d 63	400
6	S-400	d 40	650	d 63	400

Art.-Nr. 400408 ...	€/Stück
02046 311	953,50
03046 311	1.133,40
04046 311	1.308,90
05046 311	1.503,95
06046 311	1.679,50

Rabattgruppe
118



Option:

Teleskopaufsatz passend für Kunststoff-Schachtabdeckung Kl. A 15 nach DIN EN 124 / DIN 1229.

- Passend für Verteilerschächte Typ 500, 520, 540 und Baureihe D 400,
- einfache Höhenjustierung,
- dichter Abschluss durch O-Ring Dichtung,
- geeignet für die Nachrüstung.

Zus. Höhe mit Aufsatz [mm]	variable Höhe [mm]
30	150

Art.-Nr. 400408...	€/Stück
00000 022	125,60

Verteilerschacht Typ L-500 / L-520



- Kompakter Verteilerschacht mit integriertem Verteiler/Sammler,
- waagrecht angeordneter Verteilerbalken,
- Vorlauf mit PVC Kugelhahn,
- Rücklauf mit Durchflussmesser (2-12 l/min)/(5-42 l/min) regulierbar,
- Verteilerstamm mit 1" Füll- und Entlüftungsarmatur,
- alle Armaturen radial ausbaubar,
- alle Rohrdurchführungen an der Schachtwand angeschweisst,
- Verteiler mit Druckprüfzeugnis,
- Kunststoff Schachtabdeckung, tagwasserdicht, verriegelbar,
- Klasse A 15 nach DIN EN 124 /DIN 1229.

Für den Einbau bei anstehendem Wasser und für höhere statische Belastungen ist eine gesonderte Auslegung erforderlich.

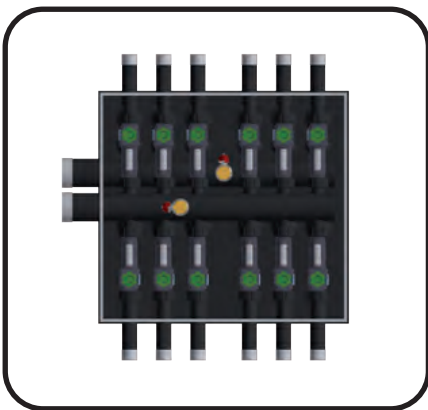

Option:

Teleskopaufsatz passend für Kunststoff-Schachtabdeckung Kl. A 15 nach DIN EN 124 / DIN 1229.



- Passend für Verteilerschächte Typ 500, 520, 540 und Baureihe D 400,
- einfache Höhenjustierung,
- dichter Abschluss durch O-Ring Dichtung,
- geeignet für die Nachrüstung.

Zus. Höhe mit Aufsatz [mm]	variable Höhe [mm]
30	150

Art.-Nr. 400408...	€/Stück
00000 022	125,60

Typ L-500 mit Durchflussmesser 2-12 l/min, ideal für Flächenkollektoren

Kreise	Kreisanschluss [mm]	Richtung Kreisanschlüsse	Wärmepumpen-anschluss [mm]	Länge [mm]	Breite [mm]	Höhe [mm]
2	d 32	einseitig	d 63	500	500	650
3	d 32	einseitig	d 63	500	500	650
4	d 32	einseitig	d 63	500	500	650
5	d 32	beidseitig	d 63	500	500	650
6	d 32	beidseitig	d 63	500	500	650
7	d 32	beidseitig	d 63	500	500	650
8	d 32	beidseitig	d 63	500	500	650
9	d 32	beidseitig	d 63	650	500	650
10	d 32	beidseitig	d 63	650	500	650
11	d 32	beidseitig	d 63	650	500	650
12	d 32	beidseitig	d 63	650	500	650

Art.-Nr. 400328...	€/Stück
02256 361	927,55
03256 361	1.094,40
04256 361	1.259,10
05256 361	1.421,65
06256 361	1.588,50
07256 361	1.753,20
08256 361	1.915,70
09256 361	2.297,05
10256 361	2.461,80
11256 361	2.624,30
12256 361	2.791,15

Rabattgruppe 118

Typ L-520 mit Durchflussmesser 5-42 l/min, für Erdwärmesonden

Kreise	Kreisanschluss [mm]	Richtung Kreisanschlüsse	Wärmepumpen-anschluss [mm]	Länge [mm]	Breite [mm]	Höhe [mm]
2	d 40	einseitig	d 63	500	500	650
3	d 40	einseitig	d 63	500	500	650
4	d 40	einseitig	d 63	500	500	650
5	d 40	beidseitig	d 63	600	500	650
6	d 40	beidseitig	d 63	600	500	650
7	d 40	beidseitig	d 63	600	500	650
8	d 40	beidseitig	d 63	600	500	650

Art.-Nr. 400408...	€/Stück
02256 311	955,70
03256 311	1.124,75
04256 311	1.291,60
05256 311	1.573,35
06256 311	1.740,20
07256 311	1.909,20
08256 311	2.076,05

Rabattgruppe 118

Verteilerschacht Typ L-540



- Kompakter Verteilerschacht mit integriertem Verteiler/Sammler,
- Ideal zur Platzierung an der Hauswand,
- waagrecht angeordneter Verteilerbalken,
- beidseitige Anschlussmöglichkeit für Wärmepumpenleitung,
- alle Kreisanschlüsse vorne angeordnet,
- Vorlauf mit PVC Kugelhahn,
- Rücklauf mit Durchflussmesser 5-42 l/min, regulierbar,
- Verteilerstamm mit 1" Füll- und Entlüftungsarmatur,
- alle Armaturen radial ausbaubar,
- alle Rohrdurchführungen an der Schachtwand angeschweisst,
- Verteiler mit Druckprüfzeugnis,
- Kunststoff Schachtabdeckung, tagwasserdicht, verriegelbar, Klasse A 15 nach DIN EN 124 /DIN 1229.

Für den Einbau bei anstehendem Wasser und für höhere statische Belastungen ist eine gesonderte Auslegung erforderlich.

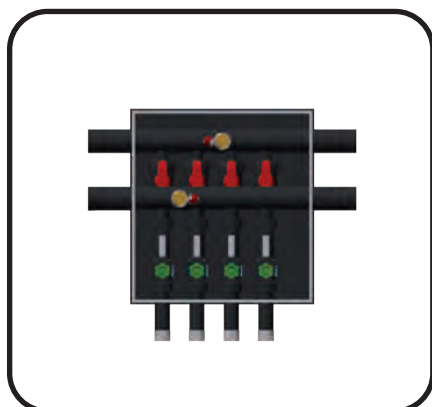

Option:

Teleskopaufsatz passend für Kunststoff-Schacht-abdeckung Kl. A 15 nach DIN EN 124 / DIN 1229.

- Passend für Verteilerschächte Typ 500, 520, 540 und Baureihe D 400,
- einfache Höhenjustierung,
- dichter Abschluss durch O-Ring Dichtung,
- geeignet für die Nachrüstung.

Zus. Höhe mit Aufsatz [mm]

30

variable Höhe [mm]

150

Art.-Nr. 400408...

00000 022

€/Stück

125,60

Typ L-540 mit Durchflussmesser 5-42 l/min, für Erdwärmesonden

Kreise	Kreisanschluss* [mm]	Richtung Kreisanschlüsse	Wärmepumpen-anschluss* [mm]	Länge [mm]	Breite [mm]	Höhe [mm]
2	d 40	einseitig	d 63	500	500	650
3	d 40	einseitig	d 63	500	500	650
4	d 40	einseitig	d 63	500	500	650
5	d 40	einseitig	d 63	650	500	650
6	d 40	einseitig	d 63	650	500	650

Art.-Nr. 400408...

02256 317

03256 317

04256 317

05256 317

06256 317

€/Stück

1.105,20

1.274,25

1.443,30

1.647,25

1.816,00

* Andere Durchmesser auf Anfrage

Rabattgruppe 118

Verteilerschacht Typ L-625



- Kompakter Verteilerschacht mit integriertem Verteiler/Sammler,
- waagrecht angeordneter Verteilerbalken,
- Vorlauf mit PVC Kugelhahn,
- Rücklauf mit Durchflussmesser 5-42 l/min regulierbar,
- Verteilerstamm mit 1" Füll- und Entlüftungsarmatur,
- alle Armaturen radial ausbaubar,
- alle Rohrdurchführungen an der Schachtwand angeschweisst,
- Verteiler mit Druckprüfzeugnis,
- Kunststoff Schachtabdeckung, tagwasserdicht, 200 kg belastbar

Für den Einbau bei anstehendem Wasser und für höhere statische Belastungen ist eine gesonderte Auslegung erforderlich.

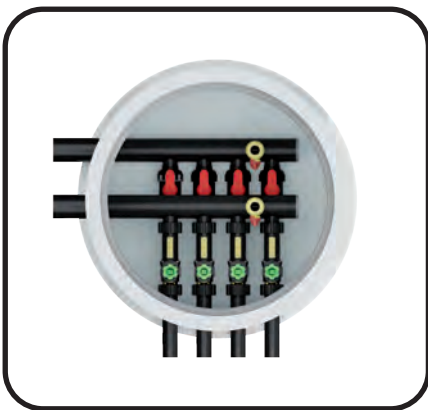

Typ L-625 mit Durchflussmesser 5-42 l/min, für Erdwärmesonden

Kreise	Kreisanschluss [mm]	Richtung Kreisanschlüsse	Wärmepumpenanschluss [mm]	Höhe [mm]	Schachtdurchmesser [mm]
2	d 40	einseitig	d 63	834	625
3	d 40	einseitig	d 63	834	625
4	d 40	einseitig	d 63	834	625

Art.-Nr. 400408...	€/Stück
02066 312	990,00
03066 312	1.164,00
04066 312	1.341,00

Rabattgruppe
118

Verteilerschacht Typ L-750-T

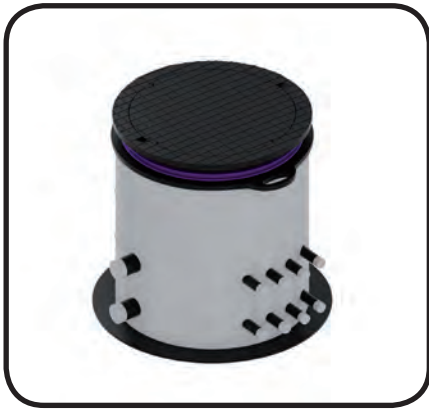

- Werkseitig vorgefertigter Verteilerschacht mit integriertem Verteiler/Sammler,
- teleskopierbare Schachtabdeckung für einfache Höhenanpassung (+ 150 mm),
- waagrecht angeordnete Verteilerbalken,
- beidseitige Kreisanschlüsse,
- Kreisanschlüsse d 32 mm oder d 40 mm,
- Vorlauf mit PVC Kugelhahn,
- Rücklauf mit Durchflussmesser 5-42 l/min, regulierbar,
- Verteilerstamm mit 1" Füll- und Entlüftungsarmatur,
- alle Armaturen radial ausbaubar,
- alle Rohrdurchführungen an der Schachtwand angeschweisst,
- Verteiler mit Druckprüfzeugnis,
- Kunststoff Schachtabdeckung, tagwasserdicht, verriegelbar, Klasse A 35 nach ISO 15398.

Für den Einbau bei anstehendem Wasser und für höhere statische Belastungen ist eine gesonderte Auslegung erforderlich.

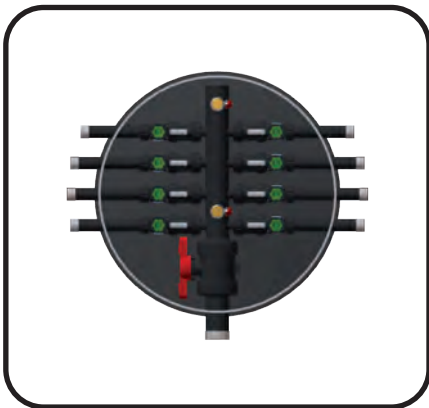

Kreise	Kreisanschluss* [mm]	Wärmepumpen- anschluss* [mm]	Schacht- höhe [mm]	Schacht- durchmesser [mm]
2	d 40	d 63	850 - 1000	750
3	d 40	d 63	850 - 1000	750
4	d 40	d 63	850 - 1000	750
5	d 40	d 63	850 - 1000	750
6	d 40	d 63	850 - 1000	750
7	d 40	d 63	850 - 1000	750
8	d 40	d 63	850 - 1000	750
9	d 40	d 63	850 - 1000	750
10	d 40	d 63	850 - 1000	750

Option Strangregulierventile

Option Absperrarmatur im Wärmepumpenanschluss (bis max. 8 Kreise)

Option Schachtabdeckung Guss, Klasse B 125 nach DIN EN 124 / DIN1229

Option Schachtabdeckung Guss, Klasse D 400 nach DIN EN 124 / DIN1229

*Andere Durchmesser auf Anfrage

Art.-Nr. 400408...	€/Stück
02176313	1.991,55
03176313	2.147,55
04176313	2.305,75
05176313	2.461,80
06176313	2.620,00
07176313	2.778,20
08176313	2.934,20
09176313	3.092,35
10176313	3.248,45

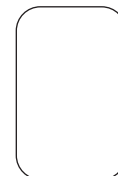

Rabattgruppe
118

Verteilerschacht Typ L-800-T



- Kompakter Verteilerschacht mit integriertem Verteiler/Sammler,
- waagrecht angeordneter Verteilerbalken,
- Absperrarmatur im Wärmepumpenanschluss,
- Vorlauf mit PVC Kugelhahn,
- Rücklauf mit Durchflussmesser 5-42 l/min regulierbar,
- Verteilerstamm mit 1" Füll- und Entlüftungsarmatur,
- alle Armaturen radial ausbaubar,
- alle Rohrdurchführungen an der Schachtwand angeschweisst,
- Verteiler mit Druckprüfzeugnis,
- Kunststoff Schachtabdeckung, tagwasserdicht, verriegelbar, Klasse A 35 nach ISO 15398.

Für den Einbau bei anstehendem Wasser und für höhere statische Belastungen ist eine gesonderte Auslegung erforderlich.

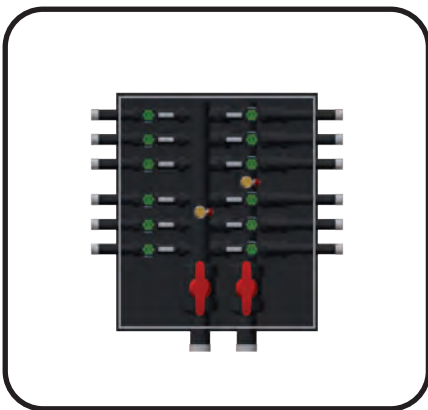

Kreise	Kreisanschluss* [mm]	Richtung Kreisanschlüsse	Wärmepumpen-anschluss* [mm]	Länge [mm]	Breite [mm]	Höhe [mm]
4	d 40	einseitig	d 75	800	720	850
5	d 40	beidseitig	d 75	800	720	850
6	d 40	beidseitig	d 75	800	720	850
7	d 40	beidseitig	d 75	800	720	850
8	d 40	beidseitig	d 75	800	720	850
9	d 40	beidseitig	d 75	800	720	850
10	d 40	beidseitig	d 75	800	720	850
11	d 40	beidseitig	d 90	900	720	850
12	d 40	beidseitig	d 90	900	720	850

Option Strangregulierventile

Option Schachtabdeckung Guss, Klasse B 125 nach DIN EN 124 / DIN1229

Option Schachtabdeckung Guss, Klasse D 400 nach DIN EN 124 / DIN1229

*Andere Durchmesser auf Anfrage

Art.-Nr. 400408...	€/Stück
04087 113	3.081,55
05087 113	3.246,25
06087 113	3.410,95
07087 113	3.573,50
08087 113	3.738,15
09087 113	3.902,85
10087 113	4.067,55
11087 113	4.485,75
12087 113	4.650,50

auf Anfrage

Rabattgruppe 118

Verteilerschacht Typ L-1200-T / L-1400-T



- Werkseitig vorgefertigter Verteilerschacht mit integriertem Verteiler/Sammler,
- teleskopierbare Schachtabdeckung für einfache Höhenanpassung (+150 mm),
- waagrecht angeordnete Verteilerbalken,
- Absperrarmatur im Wärmepumpenanschluss,
- Kreisanschlüsse d 32 mm, d 40 mm oder d 50 mm,
- Vorlauf mit PVC Kugelhahn,
- Rücklauf mit Durchflussmesser 5-42 l/min, regulierbar,
- Verteilerstamm mit 1" Füll- und Entlüftungsarmatur,
- alle Armaturen radial ausbaubar,
- alle Rohrdurchführungen an der Schachtwand angeschweisst,
- Verteiler mit Druckprüfzeugnis,
- Kunststoff Schachtabdeckung, tagwasserdicht, verriegelbar, Klasse A 35 nach ISO 15398.

Für den Einbau bei anstehendem Wasser und für höhere statische Belastungen ist eine gesonderte Auslegung erforderlich.

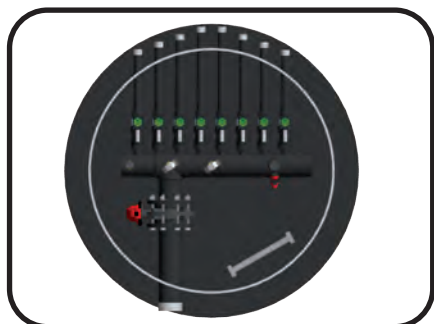

Kreise	Typ	Kreisanschluss* [mm]	Wärmepumpen- anschluss* [mm]	Schacht- höhe [mm]	Schacht- durchmesser [mm]
2 - 16	L-1200-T	d 32, d 40 oder d 50	63 - 125	1350 - 1500	1200
2 - 20	L-1400-T	d 32, d 40 oder d 50	90 - 160	1600 - 1750	1400

Art.-Nr. 400408...	€/Stück
auftrags- bezogen	auf Anfrage

- Option Strangregulierventile (bis 8 Kreise)
- Option Schachtabdeckung Guss, Klasse B 125 nach DIN EN 124 / DIN1229
- Option Schachtabdeckung Guss, Klasse D 400 nach DIN EN 124 / DIN1229

	auf Anfrage
--	----------------

* Andere Durchmesser auf Anfrage

Rabattgruppe
118

Verteilerschacht Typ V-1200-T / V-1300-T



- Werkseitig vorgefertigter Verteilerschacht mit integriertem Verteiler/Sammler,
- teleskopierbare Schachtabdeckung für einfache Höhenanpassung (+150mm),
- senkrecht angeordnete Verteilerbalken,
- Absperrarmatur im Wärmepumpenanschluss,
- Kreisanschlüsse d 32 mm, d 40 mm oder d 50 mm,
- Vorlauf mit PVC Kugelhahn,
- Rücklauf mit Durchflussmesser 5-42 l/min, regulierbar,
- Verteilerstamm mit 1" Füll- und Entlüftungsarmatur,
- alle Armaturen radial ausbaubar,
- alle Rohrdurchführungen an der Schachtwand angeschweisst,
- Verteiler mit Druckprüfzeugnis,
- Kunststoff Schachtabdeckung, tagwasserdicht, verriegelbar, Klasse A 35 nach ISO 15398.

Für den Einbau bei anstehendem Wasser und für höhere statische Belastungen ist eine gesonderte Auslegung erforderlich.

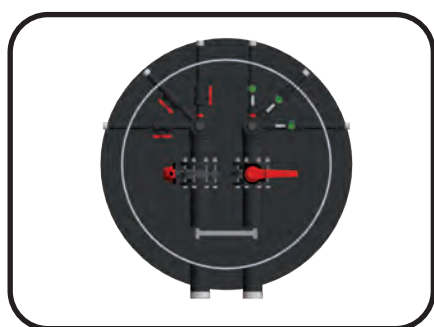

Typ V-1300-T

Kreise	Typ	Kreisanschluss* [mm]	Wärmepumpen- anschluss* [mm]	Schacht- höhe [mm]	Schacht- durchmesser [mm]
2-14	V-1200-T	d 32, d 40 oder d 50	d 63 bis d 140	1350 - 1500	1150
15-16				1450 - 1600	
11-21	V-1300-T	d 32, d 40 oder d 50	d 63 bis d 140	1350 - 1500	1150
22-24				1450 - 1600	

Option Strangreguliertventile (nur Typ V-1200-T)

Option Schachtabdeckung Guss, Klasse B 125 nach DIN EN 124 / DIN1229

Option Schachtabdeckung Guss, Klasse D 400 nach DIN EN 124 / DIN1229

* Andere Durchmesser auf Anfrage

Art.-Nr. 400408...	€/Stück
auftrags- bezogen	auf Anfrage
	auf Anfrage

Rabattgruppe
118

Verteilerschacht Typ H-1400-T / H-1500-T



- Werkseitig vorgefertigter Verteilerschacht mit integriertem Verteiler/Sammler,
- teleskopierbare Schachtabdeckung für einfache Höhenanpassung (+150mm),
- waagrecht angeordnete Verteilerbalken,
- Absperrarmatur im Wärmepumpenanschluss,
- Kreisanschlüsse d 32 mm, d 40 mm oder d 50 mm,
- Vorlauf mit PVC Kugelhahn,
- Rücklauf mit Durchflussmesser 5-42 l/min, regulierbar,
- Verteilerstamm mit 1" Füll- und Entlüftungsarmatur,
- alle Armaturen radial ausbaubar,
- alle Rohrdurchführungen an der Schachtwand angeschweisst,
- Verteiler mit Druckprüfzeugnis,
- Kunststoff Schachtabdeckung, tagwasserdicht, verriegelbar, Klasse A 35 nach ISO 15398.

Für den Einbau bei anstehendem Wasser und für höhere statische Belastungen ist eine gesonderte Auslegung erforderlich.

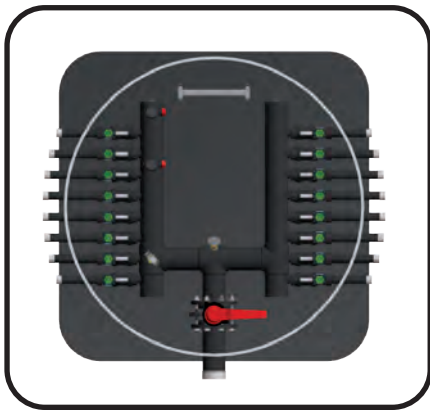

Kreise	Typ	Kreisanschluss* [mm]	Wärmepumpen- anschluss* [mm]	Schacht- höhe [mm]	Schacht- durchmesser [mm]
11 - 32	H-1400-T	d 32, d 40 oder d 50	90 - 140	1600 - 1750	1400
33 - 40	H-1500-T	d 32, d 40 oder d 50	110 - 140	1700 - 1850	1500

Art.-Nr. 400408...	€/Stück
auftrags- bezogen	auf Anfrage

Option Strangregulierventile
 Option Schachtabdeckung Guss, Klasse B 125 nach DIN EN 124 / DIN1229
 Option Schachtabdeckung Guss, Klasse D 400 nach DIN EN 124 / DIN1229

	auf Anfrage
--	----------------

* Dimension abhängig vom Gesamtvolumenstrom / Anzahl Kreise

Rabattgruppe
118

Verteilerschächte aus hochbelastbarem FRANK Wickelrohr

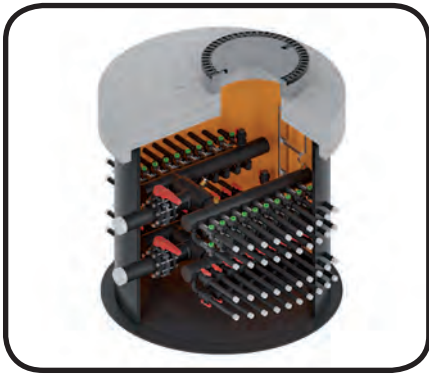

Stehende Verteilerschächte (H-1500 / H-1800 und weitere Bauformen)

- Verteilerschächte mit Schachtmantel aus Wickelrohr für höchste Anforderungen,
- statische Bemessung für PKW- oder LKW-Befahrbarkeit und für drückendes Grundwasser möglich,
- inkl. prüffähiger Statik,
- druckgeprüfte Verteiler mit horizontal oder vertikal angeordneten Verteilerbalken,
- Schachtabdeckung mit Beton-Lastabtragplatten,
- optional mit Schachtdom aus PE für die sichere Einbindung in Beton-Bodenplatten.



Liegende Verteilerschächte (U-Boot)

- Verteilerschächte mit Schachtmantel aus Wickelrohr für bis zu 200 Kreise,
- geräumiger Schachtinnenraum,
- Schachtmantel aus Wickelrohr für höchste Anforderungen,
- statische Bemessung für PKW- oder LKW-Befahrbarkeit und für drückendes Grundwasser möglich, inkl. prüffähiger Statik,
- mit druckgeprüften, horizontal angeordneten Verteilerbalken,
- teleskopierbarer Schachtdom für einfache Höhenjustierung der Schachtabdeckung,
- Optional mit Schachtdom aus PE zur sicheren Einbindung in Beton-Bodenplatten.

Bezeichnung

Wickelrohrverteilerschacht

Art.-Nr.

auftrags-
bezogen

€/Stück

auf
Anfrage

Modularer Kunststoff-Soleverteiler Typ 2067/ 2068/ 2069

Konfigurationsmöglichkeiten

Durch das Baukastenprinzip lässt sich der modulare Kunststoff-Soleverteiler individuell auf Ihre Wünsche anpassen. Die Wärmepumpenanschlüsse können wahlweise mit Kugelhahn-Set, Gewindeanschluss oder Schweißstutzen ausgeführt werden. Je nach Verteilerset werden die Kreisanschlüsse mit Anschlussverschraubungen oder Steck-/Schweißstutzen hergestellt. Die Verteilersegmente bestehen aus glasfaserverstärktem Kunststoff, sind selbstdichtend und druckgeprüft. Der maximale empfohlene Gesamtvolumenstrom für den Verteiler beträgt 7,7 m³/h.

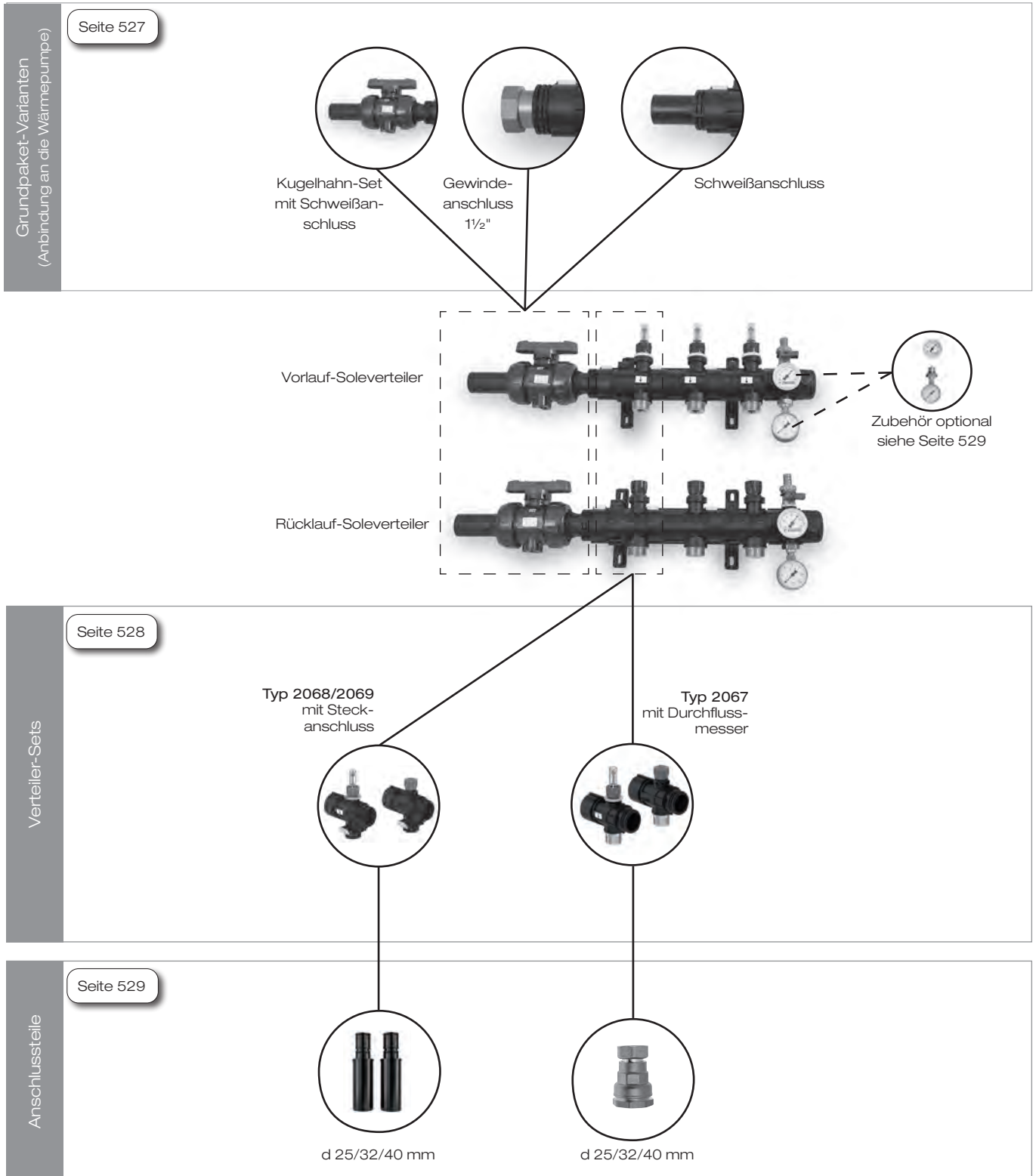

Grundpakete (Wärmepumpenanschlüsse)



Grundpaket und Kugelhahn-Set mit Schweißanschluss

- 2 x Wärmepumpenanschluss mit Flansch für Kugelhahnset
- 2 x Kreuzstück
- 2 x Endkappe
- 2 x Wandhalter kurz
- 2 x Wandhalter lang
- 2 x KFE Hahn 1/2"
- Befestigungsmaterial

Bezeichnung

Grundpaket Soleverteiler Flanschausführung
Kugelhahnset DN 32,
inkl. 2 PE-Schweißstutzen lang, SDR 11, d 40

Art.-Nr.
400 ...

20 6002

20 6003

€/Set

164,60

111,25

Rabattgruppe
88



Grundpaket Schweißanschluss

- 2 x WP Anschluss mit PE Schweißstutzen lang, SDR 11, d 40
- 2 x Kreuzstück
- 2 x Endkappe
- 2 x Wandhalter kurz
- 2 x Wandhalter lang
- 2 x KFE Hahn 1/2"
- Befestigungsmaterial

Bezeichnung

Grundpaket Soleverteiler, Schweißausführung

Art.-Nr.
400 ...

20 6004

€/Set

164,60

Rabattgruppe
88



Grundpaket Gewindeanschluss

- 2 x WP Anschluss mit Messing
Überwurfmutter G 1 1/2", flachdichtend
- 2 x Kreuzstück
- 2 x Endkappe
- 2 x Wandhalter kurz
- 2 x Wandhalter lang
- 2 x KFE Hahn 1/2"
- Befestigungsmaterial

Bezeichnung

Grundpaket Soleverteiler, Gewindeanschluss

Art.-Nr.
400 ...

20 6030

€/Set

186,60

Rabattgruppe
88

Verteiler-Sets



Verteilerset Typ 2068 / 2069 mit Durchflussmesser

- Basismodul, 1 x Vorlauf und 1 x Rücklauf, erweiterbar
- Vorlauf mit Durchflussmesser und Einstellring zur Voreinstellung
- Stutzenabstand 100 mm
- Anschluss für Steck-/Schweißstutzen mit Sicherungsklammer

Bezeichnung	Art.-Nr. 400 ...	€/Set
Verteilerset Soleverteiler Typ 2068 mit integriertem, regulierbarem Durchflussmesser 7 - 32 l/min	20 6801	76,45
Verteilerset Soleverteiler Typ 2069 mit integriertem, regulierbarem Durchflussmesser 4 - 20 l/min	20 6901	76,45

Rabattgruppe
88



Verteilersets Typ 2067 mit Durchflussmesser

- Basismodul, 1 x Vorlauf und 1 x Rücklauf, erweiterbar
- Vorlauf mit Durchflussmesser und Einstellring zur Voreinstellung
- Stutzenabstand 100 mm
- Kreisabgänge 1" AG Messing, flachdichtend

Bezeichnung	Art.-Nr. 400 ...	€/Set
Verteilerset Soleverteiler Typ 2067 mit integriertem, regulierbarem Durchflussmesser 4 - 20 l/min	20 6701	107,20

Rabattgruppe
88

Anschlusssteile für die Verteiler-Sets



Steck-/Schweißstutzen für Verteiler-Set Typ 2068/2069

- sichere Abdichtung durch O-Ringe,
- Stutzen aus PE 100 SDR 11,
- zum Anschluss mittels Heizwendelformteilen,
- paarweise in PE-Beutel verpackt.

Bezeichnung

SET Steck-/Schweißstutzen d 25 mm
 SET Steck-/Schweißstutzen d 32 mm
 SET Steck-/Schweißstutzen d 40 mm

Art.-Nr. 400 ...	€/Set
20 6032	39,50
20 6033	40,90
20 6034	42,15

Rabattgruppe
88



Anschluss-Klemmverschraubung für Verteiler-Set Typ 2067

Bezeichnung

Anschlussverschraubung d 25 mm x 1" IG
 Anschlussverschraubung d 32 mm x 1" IG
 Anschlussverschraubung d 40 mm x 1" IG

Art.-Nr. 400 ...	€/Stück
20 6009	20,30
20 6010	24,30
20 6011	48,50

Rabattgruppe
88



Zubehör für Verteiler-Set Typ 2067 bis 2069

Bezeichnung

Thermometer mit Tauchhülse, -20°C bis 40°C
 Manometer mit Montageventil, 0-6 bar
 Wandhalterset Soleverteiler (2 flache und
 2 hohe Wandhalter)

Art.-Nr. 400 ...	€/Stück
20 6006	8,70
20 6007	21,75
20 6008	23,10

Rabattgruppe
88

Benötigte Wandhaltersets:

Anzahl Kreise	2 - 5	6-9	10-12
Anzahl Wandhaltersets	2*	3	4

* im Grundpaket enthalten

FRANK Multiconnect PE-Verteiler Typ 3090

NEU



- Kompakte Soleverteiler "Multiconnect",
- Übergabeanschluss mit Messing-Gewinde, flachdichtend,
- Kreisanschlüsse d 32 mm, d 40 mm oder d 50 mm,
- Vorlauf mit PVC Kugelhahn,
- Rücklauf mit Durchflussmesser 5-42 l/min, regulierbar,
- Verteilerstamm mit 1" Füll- und Entlüftungsarmatur,
- alle Armaturen radial ausbaubar.

Für den Aufbau eines Verteilers werden folgende Komponenten benötigt:

- 1 St. Multiconnect Verteiler
- 2 St. Gewindereduktion
- 2 St. Konsolenset für Wandmontage

Bezeichnung	Gewinde	Baulänge [mm]	Anschluss [mm]
Multiconnect Verteiler 2-fach	2" IG	430	PE 100 Schweißstutzen d 32 mm
Multiconnect Verteiler 2-fach	2" IG		PE 100 Schweißstutzen d 40 mm
Multiconnect Verteiler 2-fach	2" IG		PE 100 Schweißstutzen d 50 mm
Multiconnect Verteiler 3-fach	2" IG	560	PE 100 Schweißstutzen d 32 mm
Multiconnect Verteiler 3-fach	2" IG		PE 100 Schweißstutzen d 40 mm
Multiconnect Verteiler 3-fach	2" IG		PE 100 Schweißstutzen d 50 mm
Multiconnect Verteiler 4-fach	2" IG	690	PE 100 Schweißstutzen d 32 mm
Multiconnect Verteiler 4-fach	2" IG		PE 100 Schweißstutzen d 40 mm
Multiconnect Verteiler 4-fach	2" IG		PE 100 Schweißstutzen d 50 mm
Gewindereduktion 2" AG	2" AG		
Gewindereduktion 1 1/2" AG	1 1/2" AG		
Gewindereduktion 1 1/4" AG	1 1/4" AG		
Konsolenset für Wandmontage			

Art.-Nr. 400	€/Stück
309032 02	501,15
309040 02	505,15
309050 02	535,15
309032 03	627,25
309040 03	633,25
309050 03	678,25
309032 04	752,35
309040 04	761,35
309050 04	821,35
309000 01	36,30
309000 02	36,30
309000 03	36,30
309000 06	89,70

Rabattgruppe
118

Kunststoff-Soleverteiler in kundenspezifischer Ausführung

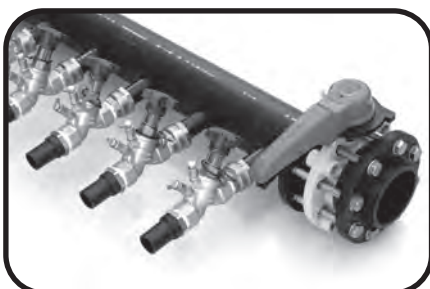
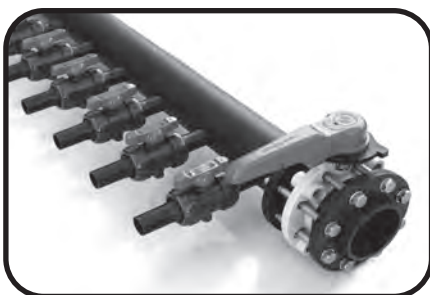

- PE 100 Soleverteiler und -sammler mit groß dimensioniertem Sammelrohr ab d 90,
- Lage der Anschlüsse ist auf die baulichen Gegebenheiten anpassbar,
- Anschlüsse wahlweise mit Flanschführung, flachdichtender Verschraubung, Klemmverschraubung oder Schweißstutzen,
- mit Füll- und Entlüftungsarmaturen am Stammrohr,
- Anschlüsse optional mit Kunststoffkugelhähnen, regulierbaren Durchflussmessern oder Strangregulierventilen wie z. B. Hydrocontrol,
- optionale Ausrüstung mit Manometer und Thermometer,
- Dimensionierung und Auslegung der Komponenten erfolgt auf Ihre Anforderungen,
- Verteilerfragebogen zur Auslegung finden Sie auf unserer Homepage,
- Druckgeprüft.

Bezeichnung

PE Soleverteiler

Art.-Nr.

auftrags-
bezogen

€/Stück

auf
Anfrage

FRANK BWD / Boden-/Wanddurchführung

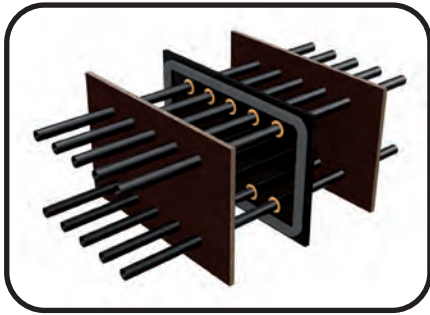

Wand- oder Bodendurchführung für die Einführung mehrerer Rohrleitungen in das Gebäude

- Keine aufwändigen Bohrarbeiten und Einzeldichtungen erforderlich,
- komplett werksseitig vorgefertigtes Bauteil,
- einfache und sichere Handhabung auf der Baustelle,
- Dichtplatte aus PE mit Rohrabdichtungen und umlaufendem Quellband,
- komplett mit Schalungsplatten aus Holz (verlorene Schalung) oder Kunststoff (PE) als bleibende Schalung,
- geringe Abstände für eine platzsparende Einführung auch bei großer Anzahl von Rohren,
- exakte Positionierung und parallele Anordnung der Rohre sorgen für ein sauberes Aussehen,
- PE Rohrstützen für den einfachen Anschluss mit Schweißverbindungen,
- Stützenabstände passend zu den Verteilern des FRANK GET- Systems.

für Rohr d ... [mm]	Anzahl der Rohrdurchführungen	Länge [mm]	Höhe [mm]
32, 40, 50	2 - 40	350 - 6200	450 - 650

Art.-Nr.	€/Stück
auftragsbezogen	auf Anfrage

FRANK MRS / Mehrfach-Rohrdurchführungssystem

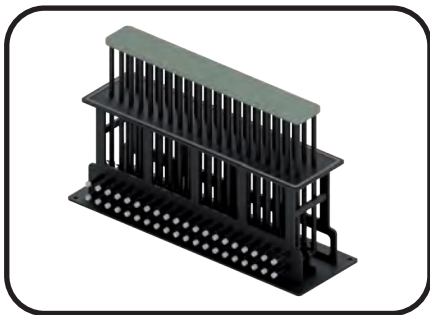

Bodendurchführung für die Einführung mehrerer Rohrleitungen in das Gebäude

- Keine aufwändigen Bohrarbeiten und Einzeldichtungen erforderlich,
- komplett werksseitig vorgefertigtes Bauteil,
- einfache und sichere Handhabung auf der Baustelle,
- Dichtplatte aus PE mit Rohrabdichtungen und umlaufendem Quellband,
- geringe Abstände für eine platzsparende Einführung auch bei großer Anzahl von Rohren,
- exakte Positionierung und parallele Anordnung der Rohre sorgen für ein sauberes Aussehen,
- PE Rohrstützen für den einfachen Anschluss mit Schweißverbindungen,
- Stützenabstände passend zu den Verteilern des FRANK GET- Systems.

für Rohr d ... [mm]	Anzahl der Rohrdurchführungen	Länge [mm]	Höhe [mm]
32, 40, 50	2 - 40	350 - 6200	1000 - 1800

Art.-Nr.	€/Stück
auftragsbezogen	auf Anfrage

FRANK PE-Hauseinführung, abgewinkelt



- Kompakte Hauseinführung mit Hauptabsperrung,
- unterschiedliche Leitungsgrößen,
- inkl. PVC-Kugelhahn zur Absperrung,
- Übergabeanschluss mit Messing-Gewinde, flachdichtend,
- 90° Umlenkung innerhalb des Gebäudes in der Verlegeebene.

ideal als Übergabepunkt zwischen den Gewerken.

Bezeichnung	Gewinde	Maße l x b [mm]	Anschluss [mm]
Hauseinführung d40, abgewinkelt	1 1/4" AG	670 x 325	PE 100 Schweißstutzen d 40 mm
Hauseinführung d50, abgewinkelt	1 1/2" AG	680 x 345	PE 100 Schweißstutzen d 50 mm
Hauseinführung d63, abgewinkelt	2" AG	700 x 400	PE 100 Schweißstutzen d 63 mm

Art.-Nr. 400	€/Stück
6404 16	105,30
6505 16	127,30
6636 46	153,10

Rabattgruppe
118

FRANK PE-Hauseinführung, gerade



- Kompakte Hauseinführung mit Hauptabsperrung
- unterschiedliche Leitungsgrößen,
- inkl. PVC-Kugelhahn zur Absperrung,
- Übergabeanschluss mit Messing-Gewinde, flachdichtend.

ideal als Übergabepunkt zwischen den Gewerken.

Bezeichnung	Gewinde	Baulänge [mm]	Anschluss [mm]
Hauseinführung d40, gerade	1 1/4" AG	860	PE 100 Schweißstutzen d 40 mm
Hauseinführung d50, gerade	1 1/2" AG	870	PE 100 Schweißstutzen d 50 mm
Hauseinführung d63, gerade	2" AG	900	PE 100 Schweißstutzen d 63 mm

Art.-Nr. 400	€/Stück
6404 06	91,90
6505 06	113,40
6636 36	135,30

Rabattgruppe
118

FRANK PE-Hauseinführung, aufgeständert



- Kompakte Hauseinführung unter der Bodenplatte
- unterschiedliche Leitungsgrößen,
- Abdichtung mit FRANK Mauerkragen,
- 90° Umlenkung unterhalb des Gebäudes in der Verlegeebene.

ideal als Übergabepunkt zwischen den Gewerken mit der PE-Hauseinführung (siehe links).

Bezeichnung	Maße l x b x h [mm]	Anschluss [mm]
Hauseinführung d40, aufgeständert	1200 x 449 x 1500	PE 100 Schweißstutzen d 40 mm
Hauseinführung d50, aufgeständert	1200 x 449 x 1500	PE 100 Schweißstutzen d 50 mm
Hauseinführung d63, aufgeständert	1200 x 449 x 1500	PE 100 Schweißstutzen d 63 mm
Hauseinführung d75, aufgeständert	1200 x 449 x 1500	PE 100 Schweißstutzen d 75 mm
Hauseinführung d90, aufgeständert	1200 x 449 x 1500	PE 100 Schweißstutzen d 90 mm
Hauseinführung d110, aufgeständert	1200 x 500 x 1500	PE 100 Schweißstutzen d 110 mm
Hauseinführung d125, aufgeständert	1200 x 500 x 1500	PE 100 Schweißstutzen d 125 mm
Hauseinführung d140, aufgeständert	1600 x 550 x 1500	PE 100 Schweißstutzen d 140 mm
Hauseinführung d160, aufgeständert	1600 x 600 x 1500	PE 100 Schweißstutzen d 160 mm

Art.-Nr. 400	€/Stück
0404 16	408,55
0505 16	435,20
0636 16	477,35
0757 16	521,65
0909 16	592,15
1101 16	710,45
1251 16	737,50
1401 16	798,00
1601 16	856,75

Rabattgruppe 118

Wanddurchführungen für Rohrleitungen



Ringraumdichtung

- Ringraumdichtung mit flexibler EPDM Dichtung,
- für den Einbau in Kernbohrungen oder Futterrohre,
- rostfreie Edelstahlplatten zur Pressung,
- abdichtend gegen nicht drückendes Wasser,
- geteilte Ausführung und Sondermaße auf Anfrage.

für Rohr d ... [mm]	Aussendurchmesser [mm]	Breite [mm]
40	99	30
50	99	30
63	99	30
75	123	30
90	148	30
110	148	30
125	198	30

Art.-Nr. 400 ...	€/Stück
10 4010	85,75
10 5010	85,75
10 6310	85,75
10 7510	132,10
10 9010	187,00
10 1110	187,00
10 1210	256,10

Rabattgruppe 117

CADENAS - Konfiguration und Zeichnungen von FRANK Verteilerschächte

Erstellen Sie sich das gewünschte Verteilerschacht CAD-Modell der FRANK-Verteilerschächte. Ohne viel Aufwand oder extra Software können Sie via Browser den Verteilerschacht in der gewünschten Konfiguration und dem benötigten CAD-Format erstellen. Zusätzlich haben Sie die Möglichkeit die Konfiguration als Datenblatt für Ihre Unterlagen herunterzuladen oder als Angebotsanfrage an uns zu senden.

- Individuelle Modelle und Zeichnungen in 2D oder 3D
- Beliebige CAD-Formate zur Auswahl
- Anschlussdimensionen und Schachthöhe konfigurierbar
- Konfigurierbare Ausstattung der Schächte (nach FRANK Standard)
- Passende Produktinformation und Ausschreibungstext

CNSORDERNO	L052-A4 W53 K32-2-KK 1:1-1
Systemnummer	
LODEST	Achtstuktur
LOD-Ziel	
LODLEVEL	350
LOD-Ebene	
A	Schachtdeckung
A15 (DN400)	
WP	Ausführung
ohne Anpassung	
TS	Teleskopierbare Abdeckung
650	
NOC	Flussanzahl
2	
D1	Wärmepumpenanschluss
d63	
D2	Kreisenschluss
d32	
SP	Vorlauf
PVC-KH	
RP	Rücklauf
PVC-KH	
BE	Streuversärfung
Erdfüllungskugelhahn	
ACZ1	Rohrstützen (WST/ST)
Ne	
W	Breite
500	
D	Tiefe
470	
H	Höhe
650	
H1	Wärmepumpe Soleleitung
200	
H2	Wärmepumpe Soleleitung
80	
CTN	Zustellnummer
8479897	
INFO	PDF-Datei
	https://www.frank-gmbh.de/de-w/assess/loca/cadenas/Produktinformation_Schacht_Typ-1_52b.pdf

Beispiel: Ausschnitt Konfiguration (L-520)



Beispiel: 3D-Isometrie Ansicht (H-1400-T)

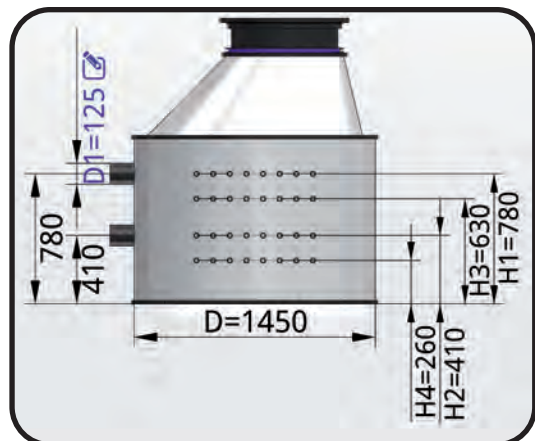

Beispiel: 3D-Vorderansicht mit Bemaßung (H-1400-T)

Hier geht es zur Konfiguration:

[FRANK-VTS CAD](#)

